

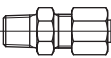

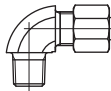





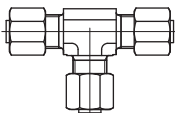
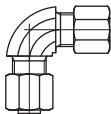
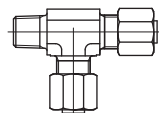
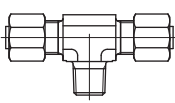
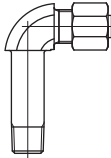

# 鋼管用くい込み継手 OSTパイプ

メーカー: イハラサイエンス株式会社

品名	外形図	型式	OSTパイプ径(mm)	配管ネジサイズ	質量(kg)	メーカー型式
コネクタ		ZH-8FKCT08020	ø8	R1/4	0.046	KCT08-020E
		ZH-8FKCT12030	ø12	R3/8	0.071	KCT12-030E
		ZH-8FKCT12020	ø12	R1/4	0.068	KCT12-020E
エルボニップル		ZH-8FKLN08020	ø8	R1/4	0.065	KLN08-020E
		ZH-8FKLN12030	ø12	R3/8	0.105	KLN12-030E
		ZH-8FKLN12020	ø12	R1/4	0.096	KLN12-020E
ユニオン		ZH-8FKUA08000	ø8	-	0.059	KUA08-000E
		ZH-8FKUA12000	ø12	-	0.093	KUA12-000E
ティ		ZH-8FKTA08000	ø8	-	0.122	KTA08-000E
		ZH-8FKTA12000	ø12	-	0.172	KTA12-000E
エルボ		ZH-8FKLA08000	ø8	-	0.077	KLA08-000E
		ZH-8FKLA12000	ø12	-	0.124	KLA12-000E
ティ片ニップル		ZH-8FKTK08020	ø8	R1/4	0.102	KTK08-020E
		ZH-8FKTK12030	ø12	R3/8	0.143	KTK12-030E
		ZH-8FKTK12020	ø12	R1/4	0.135	KTK12-020E
ティ中ニップル		ZH-8FKTN08020	ø8	R1/4	0.102	KTN08-020E
		ZH-8FKTN12030	ø12	R3/8	0.143	KTN12-030E
		ZH-8FKTN12020	ø12	R1/4	0.135	KTN12-020E
ロングエルボ		ZH-8FKLL08020	ø8	R1/4	0.103	KLL08-020E
		ZH-8FKLL12030	ø12	R3/8	0.156	KLL12-030E
		ZH-8FKLL12020	ø12	R1/4	0.156	KLL12-020E

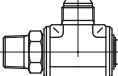

品名	外形図	型式	外径(mm)	肉厚(mm)	全長(mm)	質量(kg)
OSTパイプ		ZH-8FOP081200	ø8	1	2000	0.444
		ZH-8FOP121200	ø12	1.5		0.776

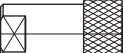
## 油圧配管部品

品名	外形図	型式	配管ネジサイズ	質量(kg)	メーカー型式	メーカー
高圧ニップル		ZH-8FSNP01000	R1/8	0.013	SNP01-000J	イハラサイエンス 株式会社
		ZH-8FSNP02000	R1/4	0.032	SNP02-000J	
		ZH-8FSNP03000	R3/8	0.048	SNP03-000J	
高圧異径ニップル		ZH-8FSRN02010	R1/4 - R1/8	0.03	SRN02-01F	
		ZH-8FSRN03020	R3/8 - R1/4	0.045	SRN03-02F	
		ZH-8FSRN04020	R1/2 - R1/4	0.078	SRN04-02F	
高圧カップリング		ZH-8FSFC02000	Rc1/4	0.075	SFC02-000F	
		ZH-8FSFC03000	Rc3/8	0.074	SFC03-000F	
メスオスエルボ		ZH-8FSLC02000	Rc1/4 - R1/4	0.057	SLC02-000J	
		ZH-8FSLC03000	Rc3/8 - R3/8	0.1	SLC03-000J	
エルボ		ZH-8FSLA02000	Rc1/4	0.09	SLA02-000F	
		ZH-8FSLA03000	Rc3/8	0.16	SLA03-000F	
テイ		ZH-8FSTA02000	Rc1/4	0.12	STA02-000F	
		ZH-8FSTA03000	Rc3/8	0.21	STA03-000F	
スィベルジョイント		ZH-9A2422-000	G1/4 - R1/4	0.1	-	
六角穴付プラグ		ZH-9A2326-200	R1/4	0.008	GJ1/4-19	株式会社 互省製作所
		ZH-9A2326-300	R3/8	0.016	GJ3/8-19	
油圧カプラ(オス)		ZH-8FQC02HP00	Rc1/4	0.04	2HP	日東工器 株式会社
油圧カプラ(メス)		ZH-8FQC02HS00	Rc1/4	0.134	2HS	

# ワンタッチ管継手

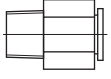
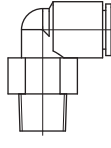
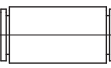
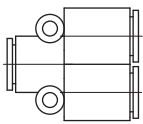
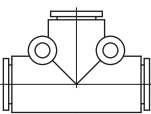
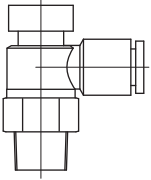
メーカー: SMC株式会社

品名	外形図	型式	エアチューブ径(mm)	配管ネジサイズ	質量(kg)	メーカー型式
ハーフユニオン		ZH-9A2443-080	ø6	R1/8	0.006	KQ2H06-01AS
		ZH-9A2443-090	ø6	R1/4	0.013	KQ2H06-02AS
		ZH-9A2443-150	ø10	R1/4	0.022	KQ2H10-02AS
		ZH-9A2443-160	ø10	R3/8	0.023	KQ2H10-03AS
エルボユニオン		ZH-9A2441-080	ø6	R1/8	0.005	KQ2L06-01AS
		ZH-9A2441-090	ø6	R1/4	0.015	KQ2L06-02AS
		ZH-9A2441-150	ø10	R1/4	0.022	KQ2L10-02AS
		ZH-9A2441-160	ø10	R3/8	0.045	KQ2L10-03AS
ストレート		ZH-9A2443-250	ø6	-	0.002	KQ2H06-00A
		ZH-9A2443-270	ø10	-	0.006	KQ2H10-00A
ユニオンワイ		ZH-9A2377-020	ø6	-	0.005	KQ2U06-00A
		ZH-9A2377-040	ø10	-	0.011	KQ2U10-00A
チーズ		ZH-9A2369-020	ø6	-	0.004	KQ2T06-00A
		ZH-9A2369-400	ø10	-	0.011	KQ2T10-00A
スピードコントローラ (メータアウト)		ZH-4PTR939901	ø6	R1/8	0.01	AS2201F-01-06SA
		ZH-4PTR939902	ø6	R1/4	0.018	AS2201F-02-06SA
		ZH-4PTR939903	ø10	R1/4	0.020	AS2201F-02-10SA
		ZH-4PTR939904	ø10	R3/8	0.032	AS3201F-03-10SA
品名	外形図	型式	エアチューブ径(mm)	管継手サイズ	質量(kg)	メーカー型式
レジャーサ		ZH-9A6009-Q3B	ø6	ø10	0.002	KQ2R06-10A

# ホースアダプタ

メーカー: ニッタ株式会社

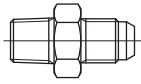
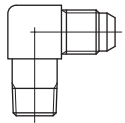
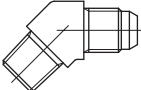
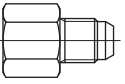
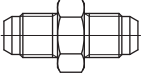
品名	外形図	型式	ホース金具ネジサイズ	配管ネジサイズ	質量(kg)	メーカー型式
ストレート		ZH-8FA0100402	G1/4	R1/8	0.03	010-04-02
		ZH-8FA0100404	G1/4	R1/4	0.035	010-04-04
		ZH-8FA0100406	G1/4	R3/8	0.05	010-04-06
		ZH-8FA0100604	G3/8	R1/4	0.05	010-06-04
		ZH-8FA0100606	G3/8	R3/8	0.055	010-06-06
90°エルボ		ZH-8FA0900402	G1/4	R1/8	0.045	090-04-02
		ZH-8FA0900404	G1/4	R1/4	0.05	090-04-04
		ZH-8FA0900406	G1/4	R3/8	0.08	090-04-06
		ZH-8FA0900604	G3/8	R1/4	0.075	090-06-04
		ZH-8FA0900606	G3/8	R3/8	0.08	090-06-06
45°エルボ		ZH-8FA0450402	G1/4	R1/8	0.035	045-04-02
		ZH-8FA0450404	G1/4	R1/4	0.04	045-04-04
		ZH-8FA0450406	G1/4	R3/8	0.06	045-04-06
		ZH-8FA0450604	G3/8	R1/4	0.06	045-06-04
		ZH-8FA0450606	G3/8	R3/8	0.065	045-06-06
メスネジストレート		ZH-8FA0300404	G1/4	Rc1/4	0.025	030-04-04
		ZH-8FA0300606	G3/8	Rc3/8	0.055	030-06-06
品名	外形図	型式	ホース金具ネジサイズ	質量(kg)	メーカー型式	
ホースジョイント		ZH-8FA1500404	G1/4	0.05	150-04-04	
		ZH-8FA1500606	G3/8	0.075	150-06-06	

# 油圧ホース

メーカー: ニッタ株式会社

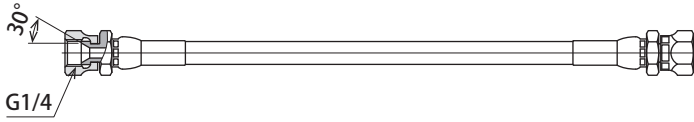
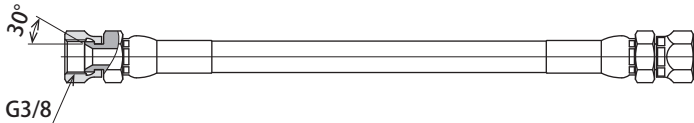
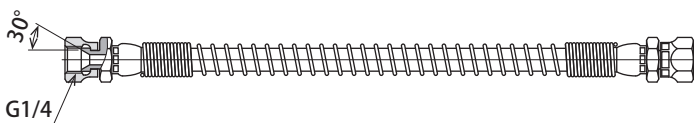
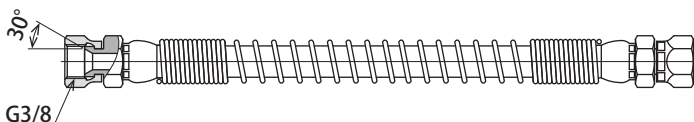
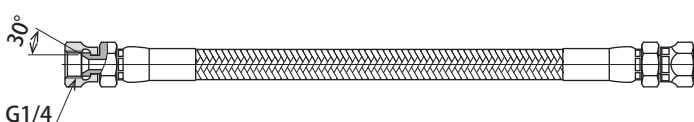
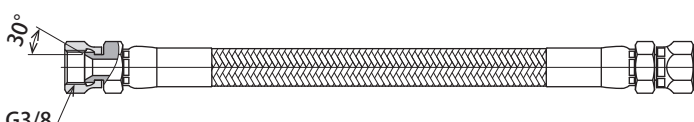
仕様	外形図	型式	全長(mm)	質量(kg)
標準 G1/4	 <p>ホース金具:メーカー品番 SE-PF-03 ホース:メーカー品番 3000-03</p>	ZH-8FHC030500	500	0.16
		ZH-8FHC030600	600	0.168
		ZH-8FHC030700	700	0.176
		ZH-8FHC030800	800	0.183
		ZH-8FHC030900	900	0.191
		ZH-8FHC031000	1000	0.198
標準 G3/8	 <p>ホース金具:メーカー品番 SE-PF-06 ホース:メーカー品番 3000-06</p>	ZH-8FHC060500	500	0.264
		ZH-8FHC060600	600	0.278
		ZH-8FHC060700	700	0.292
		ZH-8FHC060800	800	0.306
		ZH-8FHC060900	900	0.32
		ZH-8FHC061000	1000	0.334
ガードスプリング G1/4	 <p>ホース金具:メーカー品番 SE-PF-03 ホース:メーカー品番 3000-03</p>	ZH-8FHD030500	500(※)	0.259
		ZH-8FHD030600	600(※)	0.286
		ZH-8FHD030700	700(※)	0.314
		ZH-8FHD030800	800	0.32
		ZH-8FHD030900	900	0.341
		ZH-8FHD031000	1000	0.361
ガードスプリング G3/8	 <p>ホース金具:メーカー品番 SE-PF-06 ホース:メーカー品番 3000-06</p>	ZH-8FHD060500	500(※)	0.429
		ZH-8FHD060600	600(※)	0.485
		ZH-8FHD060700	700(※)	0.538
		ZH-8FHD060800	800	0.477
		ZH-8FHD060900	900	0.515
		ZH-8FHD061000	1000	0.542
ワイヤーブレード G1/4	 <p>ホース金具:メーカー品番 SE-PF-04 ホース:メーカー品番 3000-04</p>	ZH-8FHE040500	500	0.27
		ZH-8FHE040600	600	0.292
		ZH-8FHE040700	700	0.314
		ZH-8FHE040800	800	0.336
		ZH-8FHE040900	900	0.358
		ZH-8FHE041000	1000	0.38
ワイヤーブレード G3/8	 <p>ホース金具:メーカー品番 SE-PF-06 ホース:メーカー品番 3000-06</p>	ZH-8FHE060500	500	0.37
		ZH-8FHE060600	600	0.4
		ZH-8FHE060700	700	0.43
		ZH-8FHE060800	800	0.46
		ZH-8FHE060900	900	0.49
		ZH-8FHE061000	1000	0.52

(※) 当社専用長さです。

# マニホールドブロック

型 式	外形図	配管ネジサイズ	質量(kg)
WBA4	<p style="font-size: small;">参考:取付ボルト M6x30 (型式ZH-8BSCM06030) スプリングワッシャ M6 (型式ZH-8WS2M06000)</p>	4-Rc1/4	0.36
WBA6	<p style="font-size: small;">参考:取付ボルト M6x30 (型式ZH-8BSCM06030) スプリングワッシャ M6 (型式ZH-8WS2M06000)</p>	6-Rc1/4	0.54
WBA9	<p style="font-size: small;">参考:取付ボルト M6x30 (型式ZH-8BSCM06030) スプリングワッシャ M6 (型式ZH-8WS2M06000)</p>	9-Rc1/4	0.575
WBA4-03 (受注生産品)	<p style="font-size: small;">参考:取付ボルト M8x35 (型式ZH-8BSCM08035) スプリングワッシャ M8 (型式ZH-8WS2M08000)</p>	4-Rc3/8	0.845
WBA06-03 (受注生産品)	<p style="font-size: small;">参考:取付ボルト M8x35 (型式ZH-8BSCM08035) スプリングワッシャ M8 (型式ZH-8WS2M08000)</p>	6-Rc3/8	1.165
WBA09-03 (受注生産品)	<p style="font-size: small;">参考:取付ボルト M8x35 (型式ZH-8BSCM08035) スプリングワッシャ M8 (型式ZH-8WS2M08000)</p>	9-Rc3/8	1.24

取付ボルトは付属しません。別途、表中の取付ボルトとスプリングワッシャを発注してください。

# グリセリン入り圧力計

メーカー: 株式会社淀川計器製作所

型 式	外 形 図	フルスケール	用 途	目盛色分け	質量(kg)	メーカ型式
SK-HC-9A35331414		1MPa	エア圧力計	0.45~0.5MPa緑 ベース赤	0.11	IADGT-R2-42x1M-414
SK-HC-9A35331410		1MPa	エア圧力計	色分けなし	0.11	IADGT-R2-42x1M-410
SK-HC-9A3533345G		40MPa	油 圧 計	色分けなし セフティマーク付	0.105	IADGU-R2-39x40M-45G

## グリセリン入り圧力計使用例

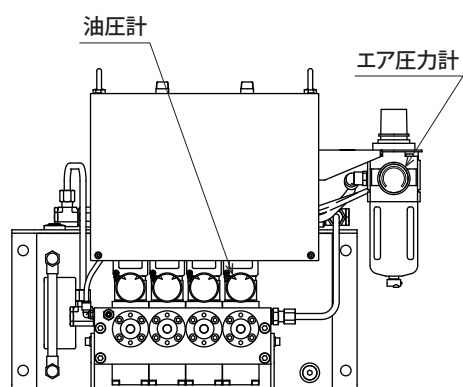

コントロールユニット  
HCPD-H22DDDD-U

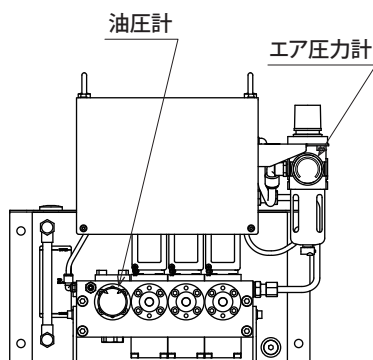

コントロールユニット  
HCSD-H2EDDD

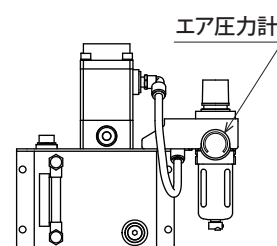

パワーユニット  
HUT-2

# パイプバンド

メーカー: 株式会社 正和

品名	外形図	型式	OSTパイプ径(mm)	A(mm)	B(mm)	質量(kg)	メーカー型式
パイプバンド 片おさえ式1連		ZH-9A2552-032	ø8	22.2	12	0.003	PZ0108
		ZH-9A2552-052	ø12	26.4	16	0.007	PZ0112
パイプバンド 片おさえ式2連		ZH-9A2552-082	ø8	30.6	12	0.004	PZ0208
		ZH-9A2552-102	ø12	38.8	16	0.009	PZ0212
パイプバンド 片おさえ式3連		ZH-9A2552-132	ø8	38.8	12	0.005	PZ0308
		ZH-9A2552-152	ø12	51	16	0.011	PZ0312
パイプバンド 両おさえ式1連		ZH-9A2552-031	ø8	34	12	0.004	PZ1108
		ZH-9A2552-051	ø12	38	16	0.008	PZ1112
パイプバンド 両おさえ式2連		ZH-9A2552-081	ø8	42.4	12	0.005	PZ1208
		ZH-9A2552-101	ø12	50.4	16	0.01	PZ1212
パイプバンド 両おさえ式3連		ZH-9A2552-131	ø8	50.6	12	0.006	PZ1308
		ZH-9A2552-151	ø12	62.6	16	0.013	PZ1312

取付ボルトは付属しません。別途、M5x10 座金組込み十字穴付きナベ小ネジ P=4 (型式8BC510P3U0) を発注してください。



# パイプバンド (座板付)

メーカー: 相互工業 株式会社

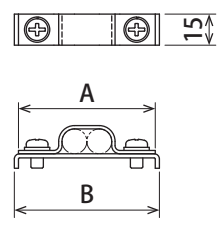
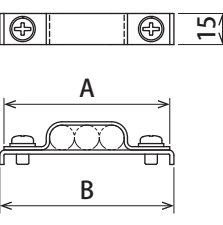
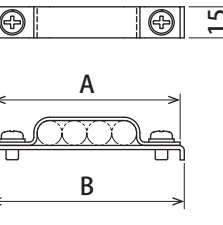
品名	外形図	型式	OSTパイプ径(mm)	A(mm)	B(mm)	質量(kg)	メーカー型式
パイプバンド (座板付)2連		ZH-9A2575-080	ø8	58	62	0.037	8x2W, Z-9
		ZH-9A2575-200	ø12	66	70	0.041	12x2W, Z-3
パイプバンド (座板付)3連		ZH-9A2575-090	ø8	66	70	0.04	8x3W, Z-3
		ZH-9A2575-210	ø12	80	84	0.047	12x3W, Z-5
パイプバンド (座板付)4連		ZH-9A2575-100	ø8	74	78	0.043	8x4W, Z-4
		ZH-9A2575-220	ø12	90	94	0.052	12x4W, Z-6